

# Краткое руководство ПОЛЬЗОВАТЕЛЯ FaceDepot-7B

---

Версия: 1.0

Дата: Окт. 2018

# Обзор

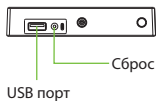
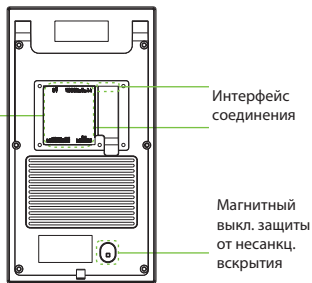
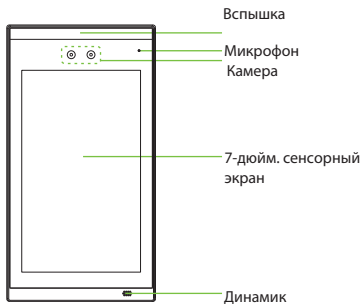

## Интерфейс соединения

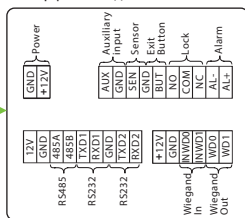

## Считыватель FP & RFID Reader (опционально)

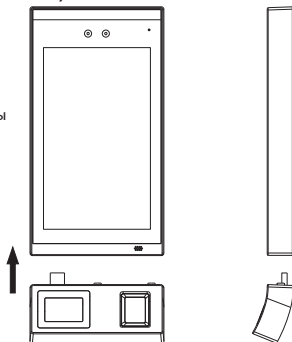
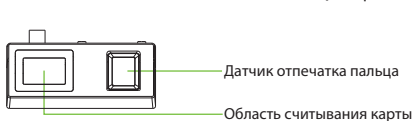

# Установка устройства

## Метод 1: Установка на стене

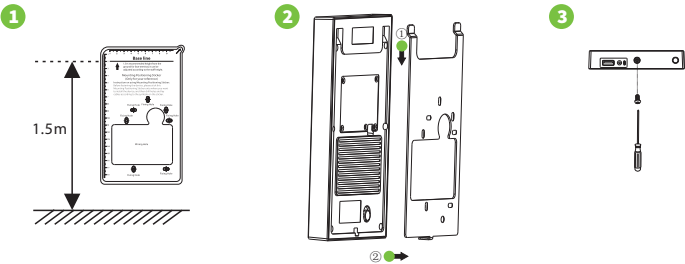

- 1 Прикрепите наклейку с монтажным шаблоном к стене и просверлите отверстия в соответствии с бумажным стикером. Прикрепите заднюю панель к стене с помощью крепежных винтов.
- 2 Прикрепите устройство к задней панели.
- 3 Прикрепите устройство к задней панели с помощью защитного винта.

Примечание: Если вы хотите установить считыватель отпечатка пальца и RFID, пожалуйста, вставьте считывателя после этапа 1.

## Метод 2: Установите на турникете

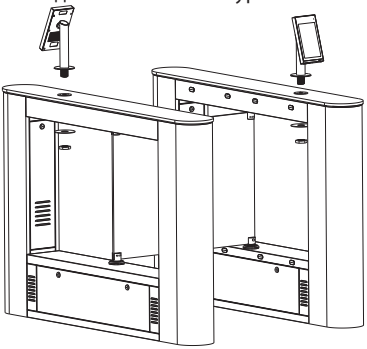

**Установите устройство**

1. Отрегулируйте угол наклона устройства.

2. Закрепите винты.

Пожалуйста, проложите провод через стойку перед установкой.

1. Просверлите отверстие в турникете.
2. Вставьте стойку в отверстие и зафиксируйте ее гайкой.
3. Отрегулируйте угол наклона устройства.

## Установка автономного устройства

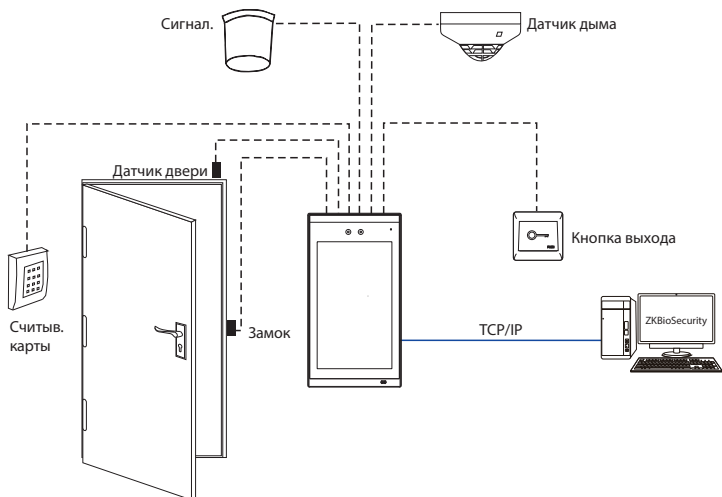

Примечание. В этом документе мы просто советуем вам подключить некоторые обычные компоненты, если вы хотите подключить еще SRB, внешний сканер отпечатков пальцев и т. д., пожалуйста, ознакомьтесь с Руководством пользователя.

## Подкл. датч. двери, кноп. вых. и пожар. сигнал.

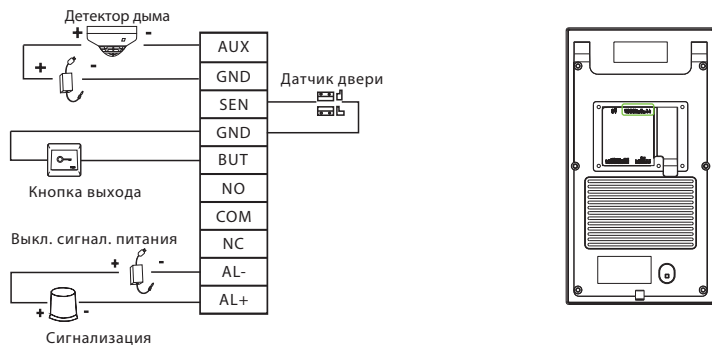

## Подключение реле замка

Система поддерживает нормально открытый замок и нормально замкнутый замок.

NO LOCK (нормально открытый при включении питания) соединен с клеммами «NO» и «COM», а NC LOCK (нормально замкнутый при включении питания) соединен с клеммами «NC» и «COM». Возьмите NC Lock в качестве примера ниже:

1) Устройство не имеет общего питания с замком

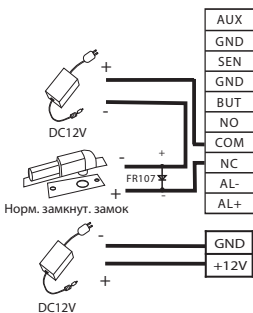

2) Устройство имеет общее питание с замком

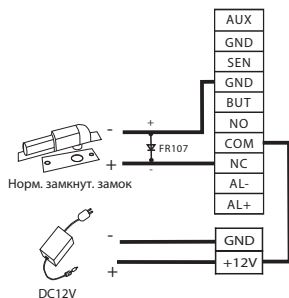

## Подключение Входа Wiegand

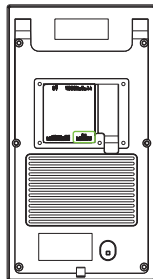
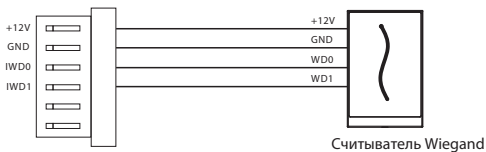

## Подключение турникета

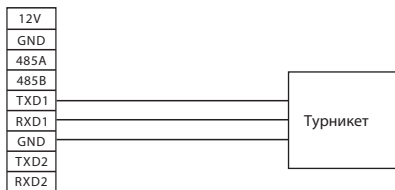
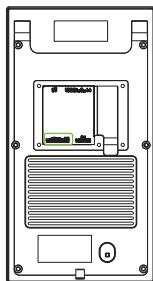

## Подключение Ethernet

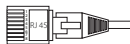
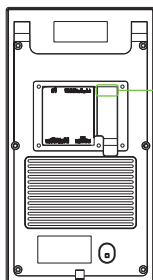

IP адрес: 192.168.1.130  
Маска подсети:  
255.255.255.0

IP адрес по умолчанию:  
192.168.1.201  
Маска подсети: 255.255.255.0

Нажмите [Настройки] > [Настройки сети] > [Настройки TCP / IP] > [DHCP], введите IP-адрес и нажмите [OK].

Примечание. В локальной сети IP-адреса сервера (ПК) и устройства должны находиться в одном и том же сегменте сети при подключении к программному обеспечению ZKBioSecurity.

## Подключение питания

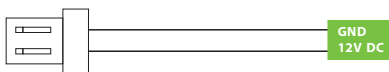
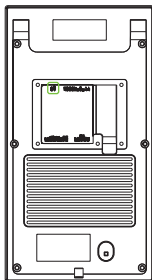

Рекомендуемый источник питания

- 1) 12 В ± 10%, не менее 3000 мА.
- 2) Для общего пользования питания с другими устройствами используйте источник питания с более высоким номинальным током.

## Быстрый запуск

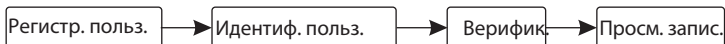

### ❖ Регистрация пользователя

#### Регистрация в устройстве

Нажмите > Сотрудник : чтобы зарегистрировать нового сотрудника, введите его имя, идентификатор, зарегистрируйте лицо, отпечаток пальца, номер карты (отпечаток пальца и идентификационная карта являются опциональными) и пароль.

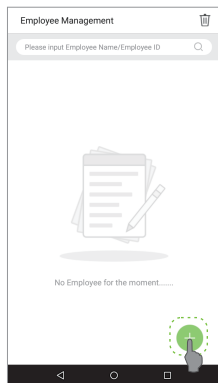
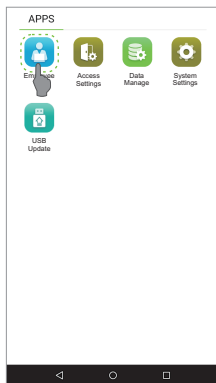
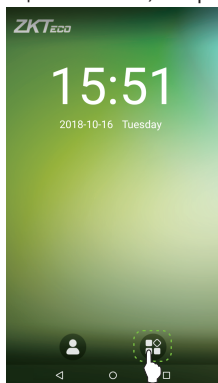

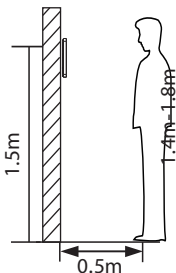

Примечание:

1. Рекомендуется зарегистрировать нескольких администраторов.
2. Рекомендуется регистрировать лицо пользователя на расстоянии 0,5 м, это соответствует человеку ростом 1,4 ~ 1,8 м.

## Зарегистрировать в программном обеспечении

Мы рекомендуем использовать ZKBioSecurity 3.1.5.0 или выше. Пожалуйста, установите IP-адрес и адрес сервера облачной службы на устройстве.

1. Нажмите [Доступ] > [Устройство доступа] > [Устройство] > [Поиск устройства], чтобы добавить устройство в программное обеспечение. Когда устройство установит адрес сервера и порт, вход может быть добавлен автоматически.

The screenshot shows the 'Search Device' window with the following elements:



- Step 1:** Points to the 'Search Device' window title bar.
- Step 2:** Points to the search progress bar showing 100% completion.
- Step 3:** Points to the 'Add' button in the 'Operation' column of the search results table.
- Step 4:** Points to the 'Add' dialog box, which contains the following fields:
  - Device Name\*: 192.168.214.9
  - Communication Password: [Empty]
  - Area\*: Area Name
  - Add to Level: [Dropdown menu]
  - Clear Data in the Device when Adding: [Checked]

The 'Add' dialog box also includes a warning message: **⚠ [Clear Data in the Device when Adding] will delete data in the device (except event record), please use with caution!**

At the bottom of the dialog box, there are two buttons: **OK** and **Cancel**.



2. Нажмите [Персонал]> [Лицо]> [Новый], чтобы зарегистрировать пользователей в программном обеспечении.
3. Добавьте пользователей на уровни доступа.
4. Нажмите [Доступ]> [Устройство]> [Управление устройством]> [Синхронизировать все данные с устройствами]. Подробнее см. В Руководстве пользователя ZKBiosecurity.

Примечание. Иконки  или  в интерфейсе режима ожидания указывают на ненормальное сетевое соединение или сервер. Проверьте сетевой кабель и сетевое соединение.

## Зарегистрируйтесь на телефоне

После установки программного обеспечения ZKBioSecurity пользователи могут зарегистрировать лицо через приложение-браузер на своем мобильном телефоне.

Войти на сайт <http://X.X.X.X:XX/APP/v1/adreg> с помощью мобильного браузера приложение для регистрации пользователей.

Пользователи будут отображаться в [Персонал]> [Временный персонал], нажмите [Обзор].

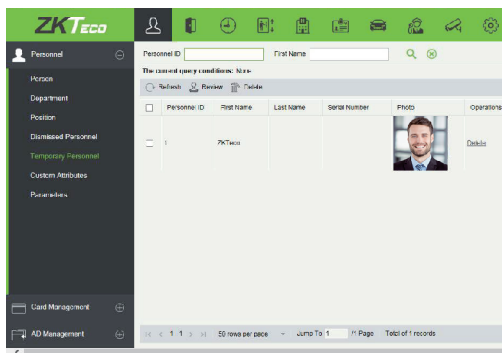
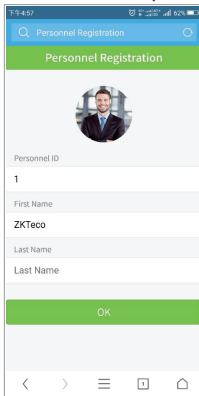

## ❖ Идентификация пользователя

Терминал может обнаружить лицо на расстоянии от 0,3 м до максимума 3 м. Устройство переключается на интерфейс верификации лица автоматически, как только он обнаружит изменение окружающей среды. Результат верификации показывает правильное изображение.

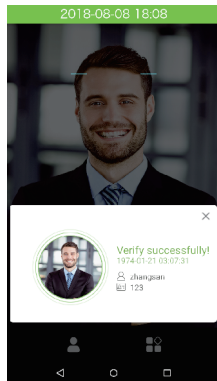

Верификация прошла успешно

## ❖ Просмотр записей

### Просмотр записей в программном обеспечении

Нажмите [Доступ]> [Отчет] в программном обеспечении, чтобы просмотреть записи.

**Официальное представительство "ZKTECO CO.,LTD" в России и СНГ:**  
Тел. +7 (495) 132-31-33.



107078, г. Москва, ул. Новорязанская, д.18, стр. 5.  
[www.zkteco.ru](http://www.zkteco.ru)      [www.zkteco.com](http://www.zkteco.com)